



# FORTA TECH

EQUIPAMENTOS PROFISSIONAIS PARA  
DIAGNÓSTICO E REPARAÇÃO AUTOMOTIVA



ACESSE NOSSO SITE



[fortatech.com.br](http://fortatech.com.br)

LAUNCH

SmartSafe

TYREHUB

tektino

# ALINHADORA WA 913

SmartSafe



O WA913 é um sistema de alinhamento de rodas inovador que utiliza tecnologia de processamento de imagem a laser e medição tridimensional para realizar o alinhamento de veículos, **sem a necessidade de contato físico com as rodas.**

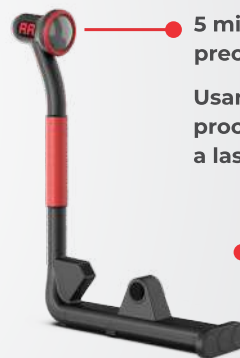

● 5 milhões de pixels de alta precisão câmera industrial  
Usando tecnologia de processamento de imagem a laser tridimensional

● Solução de design magnético

Medição de alinhamento nas quatro rodas: medição padrão e rápida, pode medir parâmetros-chave como convergência, divergência, rodízio, inclinação do pino mestre (KPI/SAI) e ângulo de impulso. Suporta medições adicionais, como distância entre eixos, setback, trilha da roda, deslocamento do eixo, deslocamento da roda, diagonal, deslocamento central, etc.

- Operação simples, não há necessidade de empurrar o veículo
- Medição tridimensional precisa
- Sem toque, sem desgaste
- Comunicação sem fio
- Instalação prática



# ALINHADORA ADVANCED 3D

**F** FORTA TECH

HOMOLOGADA



RECOM. OFICIAL



## ALINHADORA ADVANCED 3D

Uma revolução no procedimento de alinhamento veicular, esta é a proposta da alinhadora ADVANCED 3D. Ganhe produtividade, otimize espaço em sua oficina, aumente seu faturamento com essa nova tecnologia.



## ALINHE SEM RAMPA

- Mobilidade**  
Alinhamento móvel que permite operação em todos elevadores na oficina.
- Tecnologia**  
Com cálculos precisos e câmeras de alta resolução (4K) as leituras serão realizadas com o veículo no chão e após suspensão.
- Banco de dados**  
Multimarcas atualizado e com a possibilidade de inserção de novos dados pelo operador.
- Targets de medição**  
Mini targets de medição com filtro de luz garantem qualidade e estabilidade da medição.

CONFIRA O VÍDEO  
TUDO SOBRE  
ADVANCED 3D



# ALINHADORA TITAN 3D

## ALINHE SEM RAMPA



Equipado com 5 câmeras, mede geometria com precisão, incluindo ângulos de convergência, divergência, rodízio, inclinação do pino mestre (kpi/sai), etc.



### AUTOMÁTICO

**Câmera dupla:** evita o rastreamento manual da altura do veículo.



### EFICIENTE

Teste de alinhamento em 8 minutos sem necessidade de calibração.



### FUNCIONAL

Compatível com todos os tipos de elevadores, grande versatilidade.



### PORTÁTIL

Tamanho compacto ideal para transporte, fácil de adaptar.



### APLICAÇÕES

- ✓ No desgaste acelerado ou irregular de todos os pneus
- ✓ Depois de substituir a suspensão ou direção
- ✓ Em reparos produzidos após colisões ou acidentes.
- ✓ Para manutenção normal de pneus e m veículos.

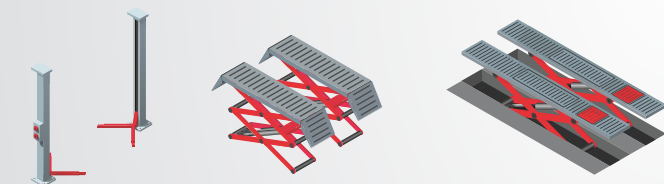

**Alinha de forma fácil e rápida**



**Ideal para transportar e realizar serviços em campo.**



**Ajusta-se a altura do veículo.**



**Compatível com vários tipos de elevadores, grande versatilidade.**



# ALINHADORA ESSENCE 3D

## TORRE FIXA ALINHAR, IMPACTAR E INOVAR

A Alinhadora ESSENCE 3D TORRE FIXA é um equipamento de alta tecnologia que reúne o melhor de um software de alinhamento com as câmeras de alta resolução para a captação das imagens tridimensionais. Com baixo investimento, você terá um grande equipamento. É ideal para veículos de passeio e caminhonetes.



## IMPRIMA RELATÓRIOS VIA WIFI

- Base de dados atualizada
- Indicações de orientação de uso que guia o usuário durante o processo de medição apresentando LEDs ao lado das câmeras.
- Permite a realização de procedimentos de acordos com as especialidades dos fabricantes (OE).
- Realiza a medição da distância entre eixos, bitola, dimensões cruzadas, diâmetros entre outras leituras avançadas.

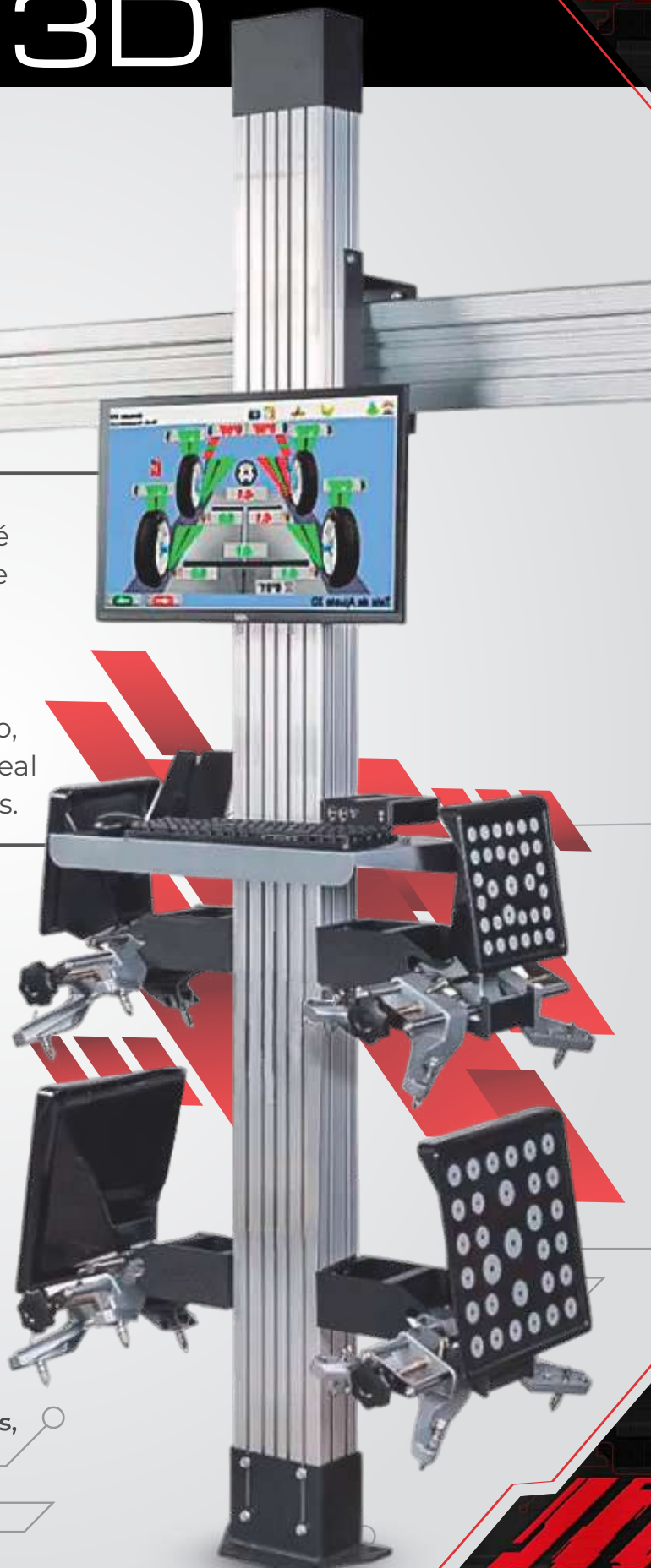

# ALINHADORA FUSION 3D

**F FORTA TECH**

TRANSFORME SEU ELEVADOR EM UM BOX DE ALINHAMENTO

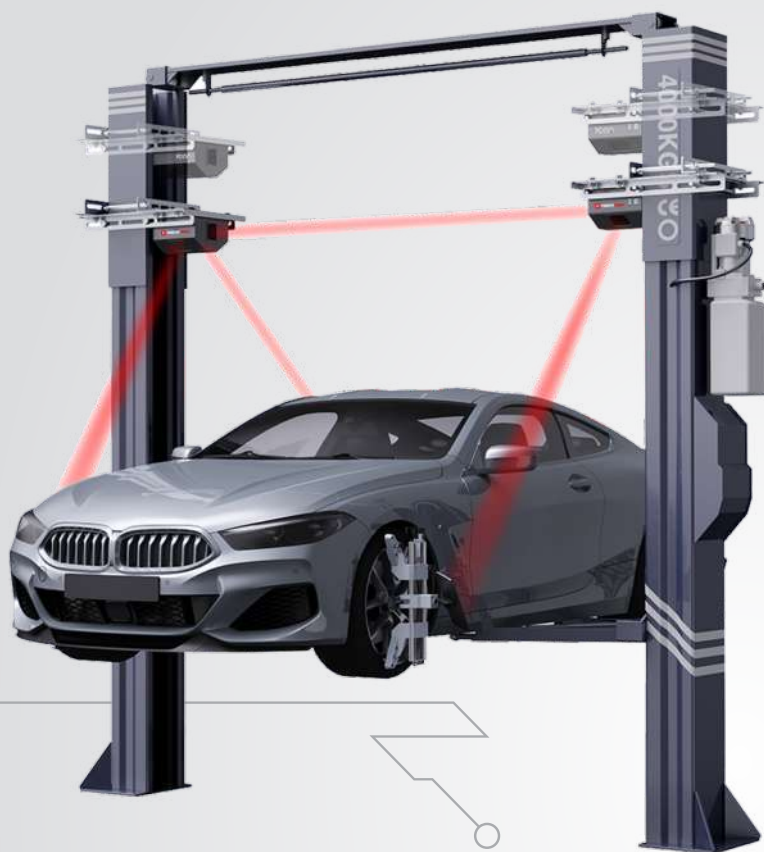

Alinhadora com design inovador e de fácil instalação. Equipada com a mais recente tecnologia 3D, permite realizar o alinhamento de forma simples e, graças as suas 5 câmeras de alta precisão, medições podem ser realizadas com perfeição. Utilização em elevadores hidráulicos de 2 postes.



**ALINHADOR EFICIENTE**  
Fazendo medições rápidas, eficazes, simples e precisas.



**DESVIO DE CAMINHO**  
Problema de tração, suspensão ou manuseio.



**DESGASTE DO PNEU**  
Prevenção do desgaste irregular ou assimétrico dos pneus.



**VERIFICAÇÃO DE COLISÃO**  
Reparo após sofrer um acidente com o veículo.



A alinhadora FUSION 3D trabalha fixada nos 02 postes de elevadores de carros ocupando zero espaço no solo, sendo compacto, pesando apenas 65kg, facilitando o transporte e economizando custos de envio. A instalação é rápida, sem necessidade de movê-lo durante o processo de alinhamento. Equipado com 5 câmeras de alta precisão e software auto desenvolvido, proporciona resultados confiáveis e rápidos, com um relatório impresso em apenas 2 minutos, enquanto operado por um tablet e sincronizado com TVs Android para demonstrações em oficinas.



## VANTAGENS DE SUA TECNOLOGIA

- ✓ Fácil de instalar
- ✓ Tecnologia 3D
- ✓ 5 câmeras de alta precisão.
- ✓ Tablet incluso
- ✓ Software intuitivo para alinhamento rápido e fácil.

# BALANCEADORAS

Conheça as excepcionais Balanceadoras de Rodas Forta Tech

Desenvolvidas para oferecer a combinação perfeita entre eficiência, praticidade e durabilidade, esses equipamentos são a escolha ideal para mecânicos e autocenters que buscam qualidade superior.

## B104



ALTA PRECISÃO, POSSUI UM PLANO COM 512 POSIÇÕES ANGULARES

VISUAL LASER TECHNOLOGY (VLT)

MONITOR DE LCD COM IMAGENS E GRÁFICOS

## B103



LASER ÓPTICO INTELIGENTE DE POSIÇÃO

VISUAL LASER TECHNOLOGY (VLT)

CADASTRO DE OPERADORES

## B100



PRECISÃO NA MEDIÇÃO E AQUISIÇÃO DE DADOS

OPERAÇÃO SIMPLES E INTUITIVA

REALIZA EQUILÍBRIO ESTÁTICO E DINÂMICO DE FORMA AUTOMÁTICA

## B102



LOCALIZADOR DE POSIÇÃO INTELIGENTE (SPL)

BLOQUEIO AUTOMÁTICO DE ROTAÇÃO (ASB)

MEDIÇÃO AUTOMÁTICA DE DISTÂNCIA E DIÂMETRO

### ESPECIFICAÇÕES B-104 B-103 B-102 B-100

DIÂMETRO DO ARO	10" - 30"	10" - 30"	10" - 30"	10" - 24"
DIÂMETRO MÁXIMO DE RODA	1080 MM	1080 MM	1080 MM	1000 MM
LARGURA DE RODA	415MM	415MM	415MM	1.5" - 16"
PESO MÁXIMO DOS PNEUS E RODAS	80 KG	80 KG	65 KG	70 KG
MEDIÇÕES (LXDXH)	970X770X1150	970X770X1150	970X770X1150	970X770X1150
VELOCIDADE DE ROTAÇÃO	180 r/ min	180 r/ min	220 r/ min	200 r/ min
PRECISÃO DA BALANÇA	+1 kg	+1 kg	+1 kg	+1 kg
MOTOR	110v/240v	110v/240v	110v/220v 250W	110v/220v 250W
PESO LÍQUIDO	90kg	90kg	90kg	90kg
PESO BRUTO	120kg	120kg	120kg	120kg

# DESMONTADORAS

Impacte Seu Cliente! Transforme Sua Oficina em um Centro de Excelência e Tecnologia

## D-303



COLUNA COM  
BRAÇO AUXILIAR  
PNEUMÁTICO

FERRAMENTA SACA  
TALÃO PNEUMÁTICA  
INTEGRADA

ACESSÓRIOS PARA  
GARRA, CABEÇOTE  
E DESCOLADOR

## D-302



COM TORRE  
BASCULANTE

CALIBRADOR DE  
PNEUS INCLUSO

BRAÇO AUXILIAR  
DESILZANTE PARA  
PNEUS RUN FLAT

## D-301



PROJETADA COM  
BRAÇO OSCILANTE

BRAÇO AUXILIAR  
PNEUMÁTICO

DOIS CILINDROS  
DE FIXAÇÃO

## D-300



SISTEMA DE  
TRAVAMENTO  
AUTOMÁTICO

CALIBRADOR DE  
PNEUS INCLUSO

SUPORTA  
RODAS DE ATÉ 24  
POLEGADAS

### ESPECIFICAÇÕES

### D-303

### D-302

### D-301

### D-300

FIXAÇÃO EXTERNA	10" - 26"	10" - 26"	10" - 22"	10" - 22"
FIXAÇÃO INTERNA	12" - 28"	12" - 28"	12" - 24"	12" - 24"
LARGURA MÁXIMA DA RODA	350MM	315MM	260MM	260MM
DIÂMETRO MÁXIMO DA RODAS	1080MM	960MM	960MM	960MM
PRESSÃO DO AR DE TRABALHO	8 - 10 BAR	8 - 10 BAR	8 - 10 BAR	8 - 10 BAR
TRAÇÃO DE APERTO DAS GARRAS	2500 KGF	2500 KGF	2000 KGF	2000 KGF
PESO BRUTO	460KG	260KG	200KG	200KG
TENSÃO/POTÊNCIA	220V / 50Hz	220V / 50Hz	220V / 50Hz	220V / 50Hz
DIMENSÕES	110*92*190CM	97*77*100CM	97*77*100CM	97*77*100CM



# C-300

## CALIBRADOR DE PNEUS POR NITROGÊNIO

### SEGURANÇA PARA O SEU CLIENTE E RENTABILIDADE PARA SEU NEGÓCIO.

Oferecer aos seus clientes a troca de pneus e o enchimento com nitrogênio é uma decisão que vai além da simples prestação de serviço. É um compromisso com a segurança e o bem-estar do condutor, além de trazer vantagens tangíveis em termos de economia de combustível e durabilidade dos pneus. Ao proporcionar esses benefícios, você não só demonstra cuidado com seus clientes, mas também se posiciona como um provedor de serviços de alta qualidade. Este é um investimento que não apenas agrega valor ao seu negócio, mas também acompanha as tendências atuais de serviços automotivos, impulsionando o crescimento e a reputação da sua empresa.

- **Economiza combustível**
- **Aumenta a vida útil dos pneus**
- **Elimina a umidade, previne a correção**
- **Preserva as válvulas TPMS**



**AR COMPRIMIDO**



**NITROGÊNIO**



#### DIFERENÇAS ENTRE A CALIBRAÇÃO COM AR COMPRIMIDO E COM NITROGÊNIO.

O ar comprimido possui diferentes características físico-químicas, ao usar a pressão dos pneus do carro varia com a temperatura; Quando aquecido, o ar se expande, aumentando a pressão interna e, quando resfriado, o volume diminui, diminuindo também a pressão. Essa variação gera deformações nas paredes internas do pneu, reduzindo sua vida útil.

# VALUE-500 PLUS

## RECICLADORA DE AR CONDICIONADOS

Que tal realizar um serviço desejado que traz uma rentabilidade acima da média e que seja rápido e fácil?

A VALUE-500 PLUS dispõe de banco de dados, funções automáticas para a realização da extração do gás do veículo, geração de vácuo, injeção do óleo e devolução do gás para o veículo, funções manuais para cada etapa se o operador preferir, impressão de relatórios.



Com conexões simples e usabilidade fácil, você não precisa ser ou ter um especialista em sua oficina para oferecer o serviço de reciclagem do ar condicionado. Somos um país tropical, possuímos um clima que exige que a frota de veículos seja equipada com sistema de ar condicionado. Por este fator somado à segurança do condutor, este serviço é uma ótima oportunidade de negócios em todos os meses do ano.



## PARÂMETROS

FONTE DE ENERGIA	AC110V/AC220V 50HZ/60HZ
POWER	180W
TEMPERATURA DE TRABALHO	10-50C
HUMIDADE RELATIVA	<85%
BOMBA DE VÁCUO	42L/min
INTERFACE	SAE1/4

## DIAGNÓSTICO 3D DE PNEUS

### TRANSMITA CONFIANÇA ATRAVÉS DA TECNOLOGIA E AUMENTE SEU FATURAMENTO!

Ofereça serviços para seus clientes através de relatórios técnicos que apontam as causas de desgaste dos pneus, tais como: desgastes contínuos ou desequilibrado no centro, parte interna ou externa dos pneus. Evidencie a vida útil e eficientes pneus na frenagem.

 Câmera HD Foto de alta resolução

 Alerta sobre a previsão da distância

 Baseado em IA (Inteligência Artificial)

 Meça a profundidade da banda de rodagem do pneu

 Com base no DOT dos pneus e quilometragem.

 Aumente os serviços de alinhamento, rodizio de pneus.

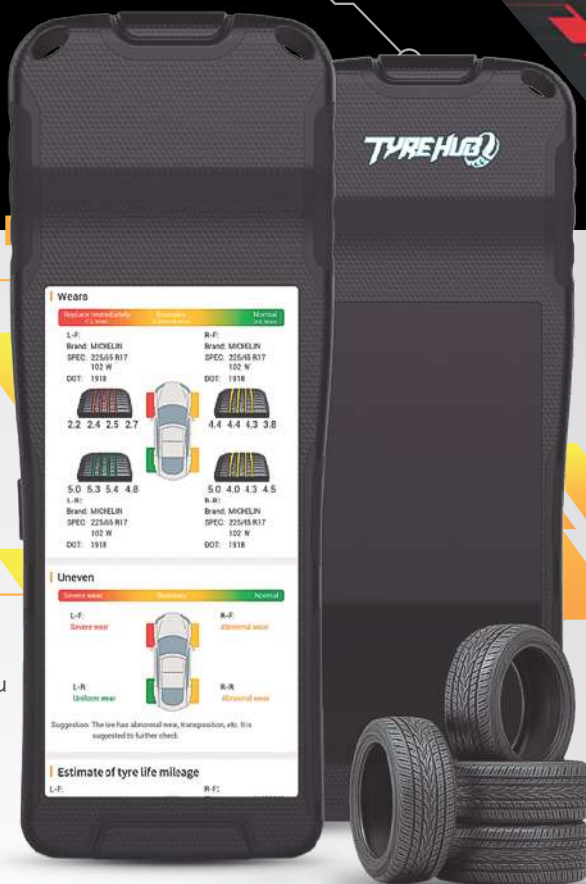





## SmartSafe

# TTM113

### Examinador de profundidade da banda de rodagem do pneu

TTM113 é um examinador portátil de profundidade de banda de rodagem com precisão de medição de até 0,1 mm. O design estrutural inovador permite que a medição seja independente da altura do chassi. A banda de rodagem completa pode ser medida de uma só vez usando uma varredura a laser de linha.

-  Medição de alta precisão
-  Relatório de Inspeção Profissional
-  Medição leve e flexível
-  Examine todas as etapas em um teste

## PARÂMETROS

PRECISÃO	0.1mm	BATERIA	3000mAh
LARGURA DO LASER	180mm	PORTA DE CARREGAMENTO	Type C
CPU	ARM Cortax A53	ALIMENTAÇÃO	5V / 1A
RAM/ROM	2GB / 8GB	TEMPERATURA DE TRABALHO	0~45°C
VISOR	1.7" 240×280 Pixel	TEMPERATURA DE ARMAZENAMENTO	-20~60°C
WI-FI	2.4GHz	TAMANHO	224×97×70mm
CÂMERA	2M Pixel 30fps		

# CRT-511

## PROGRAMAÇÃO E ATIVAÇÃO TPMS

O controle de pressão e temperatura dos pneus é de extrema importância para o correto funcionamento do veículo.

Além de ser um item de segurança, monitorar estes parâmetros auxilia no funcionamento de sistemas como controle de tração, de estabilidade e ABS.

- Ative e apresente sensores de pressão de pneus com frequência 315 MHz / 433 MHz.
- Consulte via diagnóstico OBD, avarias do sistema TPMS e Módulo do Motor.
- Leia a pressão, a temperatura do pneus e o status da bateria com precisão e apenas aproximando do pneus.



# TS GUN

## PROGRAMAÇÃO E ATIVAÇÃO TPMS



ID do sensor  
Pressão do pneu  
Posição do sensor da bateria do sensor  
Temperatura dos pneus  
Frequência



RAPRENDER TPMS  
Ler/gravar ID do sensor  
Reaprender Estacional  
Reaprendizado Automático  
Reaprendizagem OBD



PROGRAMAÇÃO  
Sensor de LANÇAMENTO apenas  
Criação automática de 1 a 16 sensores  
Entrada manual



UTILIZÁVEL COM A LINHA  
X-431 PAD E PRO

# VÁLVULA TPMS LTR-03



Igual ao sensor OEM, mas mais universal



Programação sem fio



100% clonável e 98% de cobertura do veículo



Vida útil 4 a 6 anos



Sensores 2 em 1 com 315 MHz e 433 MHz



Chip de nível automotivo FXTH87



# ELEVADORES LAUNCH

## TLT 240SB LITE



### CARACTERÍSTICAS TLT 240SB

- Desbloqueio bilateral manual.
- Os cabos e tubos de óleo são totalmente cobertos.
- Cilindros hidráulicos duplos e sistema de transmissão por corrente de alta resistência que garantem elevação e descida suaves.
- Sistema de equilíbrio de cabo de aço. Isso força os dois trilhos a se moverem de forma sincronizada, evitando efetivamente que o veículo se incline na subida ou descida do veículo.
- Caixa de controle elétrico de baixa tensão de 24 V (classificação IP54) que atende a norma NR10 e que garante a segurança do operador.
- O interruptor de limite de curso do cilindro de 24V protege efetivamente o cilindro e prolonga a vida útil do mesmo.
- Mais opções de suportes com diferentes alturas, adequados para caminhões leves e SUVs.
- Passou no teste de carga dinâmica de 115% e no teste de carga estática de 150%.

### Especificações

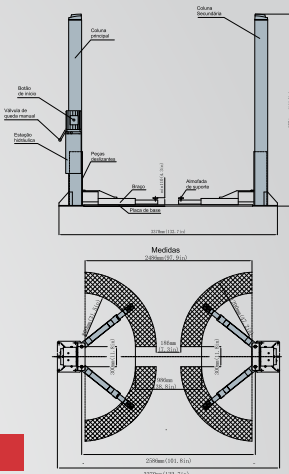

### Parâmetros técnicos

Modelo	Tipo de estrutura	Carga Suportada	Tempo de elevação	Elevação	Altura total	Largura total	Por Largura	Largura entre colunas	Altura mínima da almofada de suporte em relação ao solo	Peso Bruto	Motor
TLT240SB	Laminado	4000kg	≤55s	1850mm	2776mm	3370mm	2486mm	2750mm	110mm	660kg	2.2kW

# TLT SC LITE

## CARACTERÍSTICAS TLT SC

- Desbloqueio bilateral manual.
- Os cabos e tubos de óleo são totalmente cobertos.
- Cilindros hidráulicos duplos e sistema de transmissão por corrente de alta resistência que garantem elevação e descida suaves.
- Sistema de equilíbrio de cabo de aço. Isso força os dois trilhos a se moverem de forma sincronizada, evitando efetivamente que o veículo se incline na subida ou descida do veículo.
- Caixa de controle elétrico de baixa tensão de 24 V (classificação IP54) que atende a norma NR10 e que garante a segurança do operador.
- O interruptor de limite de curso do cilindro de 24V protege efetivamente o cilindro e prolonga a vida útil do mesmo.
- Mais opções de suportes com diferentes alturas, adequados para caminhões leves e SUVs.
- Passou no teste de carga dinâmica de 115% e no teste de carga estática de 150%.



### Especificações

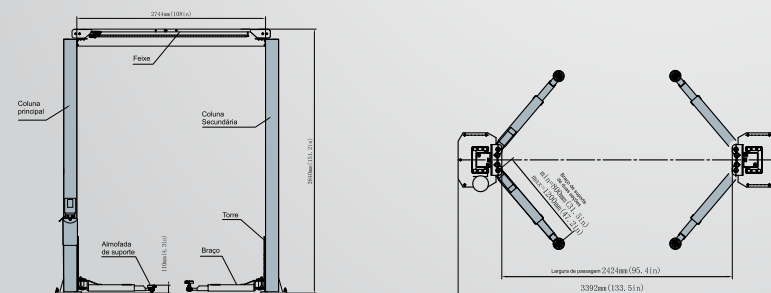

### Parâmetros técnicos

Modelo	Pressão do óleo	Carga Suportada	Tempo de elevação	Elevação	Altura total	Largura total	Por Largura	Largura da máquina	Altura mínima da almofada de suporte em relação ao solo	Tempo de decida	Motor
TLT SC LITE	16MPa	4000KG	≤55s	1850mm	3840mm	3544mm	2378mm	3392mm	110mm	≤20s ≤40s	2.2kw

# ELEVADOR - EB402

Um produto para quem deseja ter um elevador hidráulico tradicional, seguro e bonito na oficina. Com o que há de melhor na construção de elevadores, este produto irá te encantar. Com 4,0 toneladas de capacidade, este elevador atende o público mais exigente que deseja um elevador com ótimo custo x benefício.

## INFORMAÇÕES

Elevador Automotivo Hidráulico com capacidade de elevação de até 4000kg

- Altura mínima de 110mm. Altura de elevação 1800mm
  - Proteção para sobrecarga
  - Sincronização segura com cabos de aço de 9mm
  - Cilindros hidráulicos cromados com vedações italianas que garantem maior vida útil do produto
  - Aprovado em testes dinâmicos e estáticos
- Tempo de elevação: 50 segundos  
Tempo de descida: 50 segundos



# ELEVADOR- EP402

Um produto para quem deseja ter as vantagens de um piso livre para posicionar um veículo para elevação. O elevador hidráulico Pórtico é seguro, bonito e produtivo. Com o que há de melhor na construção de elevadores, este produto irá te encantar. Com 4,0 toneladas de capacidade, você não mais desejará um elevador que não seja pórtico. O piso livre também permitirá que uma plataforma para retirar a bateria de um veículo EV seja colocada abaixo do elevador pórtico

## INFORMAÇÕES

- Elevador Automotivo Hidráulico Pórtico com capacidade de elevação de até 4000kg
  - Altura mínima de 110mm. Altura de elevação 1800mm
  - Proteção para sobrecarga
  - Sincronização segura com cabos de aço de 9mm
  - Cilindros hidráulicos cromados com vedações italianas que garantem maior vida útil do produto
  - Aprovado em testes dinâmicos e estáticos
- Tempo de elevação: 50 segundos  
Tempo de descida: 50 segundos  
Fonte de alimentação: 220v (1ph)



# SOLUÇÕES ROBUSTAS PARA VEÍCULOS PESADOS

## ELEVADOR - EP 500

O EP 500, foi especialmente projetado para atender às necessidades das oficinas mecânicas que lidam com pickups e carros robustos/blindados. Combinando resistência excepcional e tecnologia avançada de elevação, este equipamento é uma solução eficiente para o erguer veículos pesados.



## INFORMAÇÕES

MODELO	EP500 (SIMÉTRICO)	EP500 (ASSIMÉTRICO)
CAPACIDADE	5,0 TONELADAS	5,0 TONELADAS
LEVANTAMENTO DE PESO	4/5 1900 mm (74")	4/5 1900 mm (74")
ALTURA MÍNIMA	100mm(4") 3/10	110mm(4") 3/10
LARGURA MÁXIMA DO CARRO	4/5 2610 mm (102")	4/5 2560 mm (100")
FONTE DE ENERGIA	380v 50hz 3ph 3,0kw	380v 50hz 3ph 3,0kw

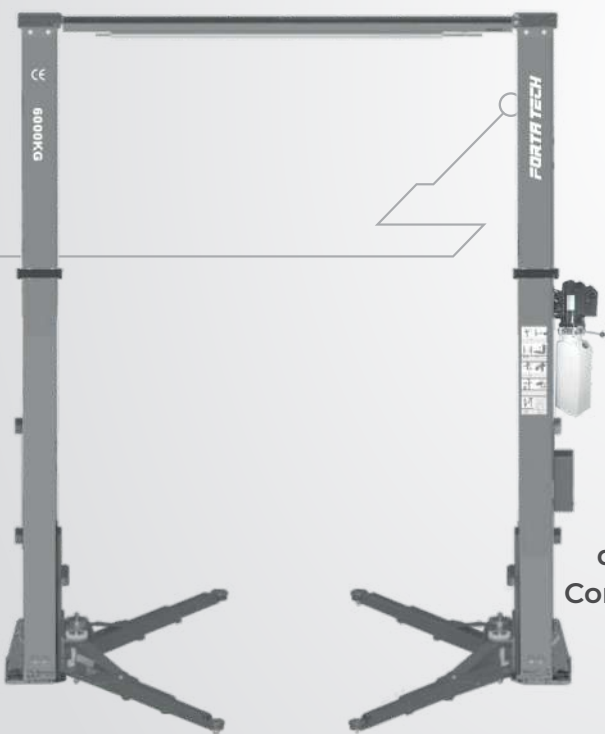

## ELEVADOR - EPP600

O EPP600 foi projetado para lidar com os veículos que exigem mais robustez de um elevador automotivo. Com capacidade para suportar cargas pesadas e oferecer segurança superior, este elevador é a solução ideal para atender às demandas dos veículos comerciais, pickups e carros pesados que frequentam sua oficina.

## INFORMAÇÕES

MODELO	EPP600 (SIMÉTRICO)	EPP600 (ASSIMÉTRICO)
CAPACIDADE	6,0 TONELADAS	6,0 TONELADAS
LEVANTAMENTO DE PESO	4/5 1900 mm (74")	4/5 1900 mm (74")
ALTURA MÍNIMA	110mm(4") 3/10	110mm(4") 3/10
LARGURA MÁXIMA DO CARRO	4/5 2610 mm (102")	4/5 2560 mm (102")
FONTE DE ENERGIA	380v 50hz 3ph 3,0kw	380v 50hz 3ph 3,0kw

## ELEVADOR E PLATAFORMAS PARA BATERIAS DE VEÍCULOS ELÉTRICOS

# ELEVADOR- EPP402



Elevador automotivo tipo pórtico eletro hidráulico capacidade de carga 4,0 toneladas. Equipamento moderno e seguro ideal para veículo elétrico, baixo e também pick-ups. Praticidade na operação pois tem braços reforçados e suportes rebaixados que permitem elevação com facilidade e segurança de veículos. Elevador ideal para deixar o piso livre para passagem de carrinhos ou plataformas de baterias de veículos elétricos.

## ÉLIUS EEV-7



## ÉLIUS EEV-8



As plataformas de bateria de veículos elétricos EEV-7 e o EEV-8 são soluções práticas para manusear esses itens pesados e de difícil locomoção. Com ajuste de altura entre 1100mm e 1800mm, proporciona acesso rápido e eficiente ao compartimento da bateria o que é fundamental para realizar manutenções e substituições de forma rápida e segura.

## ELEVADOR PANTOGRÁFICO

### ETZ - 30E

#### A SIMETRIA PERFEITA NA OFICINA

O elevador tipo tesoura (pantográfico) para instalação embutida no solo permite que a oficina tenha uma aparência linda. Ultrafino, o ETZ-30E é um elevador pantográfico hidráulico portátil que suporta 3.000 quilos. Equipado com cilindros hidráulicos duplos e um sistema de liberação de trava pneumática/abaixamento eletromagnético, o elevador é seguro, prático e construído para anos de serviços.

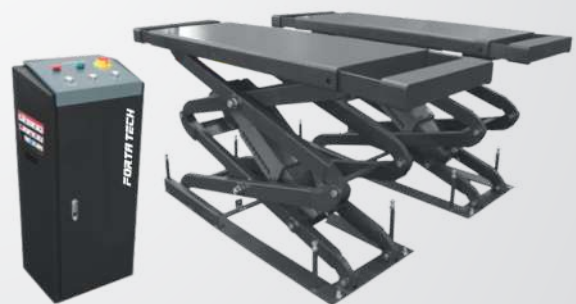

### ETZ - 30SS

#### UM ELEVADOR VERSÁTIL

O Elevador pantográfico para montagem sobre o solo possui um design ultrafino e é ideal para quem não pode ou pretende realizar uma obra civil para embutir um elevador no solo. Possui capacidade de elevação de 3000kg com sistema de energia hidráulica, cilindros síncronos duplos, plataformas extensíveis, dispositivo de segurança automático e travas de segurança mecânicas. Inclui interruptor de parada de aterramento tom de alarme ao descer ao solo.





# X-431

## SERIES



**DIAGNÓSTICO PROFESIONAL  
DE ALTO NÍVEL**

LAUNCH

□□□□

# X-431 PAD VII LINK



O MAIS AVANÇADO SCANNER MULTIMARCAS DE DIAGNÓSTICO DO MUNDO. UTILIZE RECURSOS AVANÇADOS COMO EM NENHUM OUTRO INSTRUMENTO DE MERCADO.

## 16 MONTADORAS COM PROGRAMAÇÃO ONLINE

### DIAGNÓSTICO REMOTO



Sistema operacional	ANDROID 9.0	Bateria	9360mAh a 7,6V/71,1Wh
TELA	13,3" 1920X1080	CÂMERA	Traseira 13MP / Frontal 8MP
CPU	2,0 GHz, octa-core	CONEXÃO VCI	Dual band 2,4 GHz/5 GHz
MEMORIA RAM	8GB	DIMENSÕES	353*236*71mm
ARMAZENAMENTO	256GB		

# TOPOLOGIA



MAIS DE  
**110**  
MONTADORAS



**KIT PARA VEÍCULOS  
ELETRIFICADOS**  
\*VENDIDO SEPARADAMENTE



**SMART  
LINK C**

**PASS-THRU  
PROTOCOLO  
J2534**



**41 FUNÇÕES  
ESPECIAIS**



TELA 3.95" 320X480

MEMORIA RAM 256MB

ARMAZENAMENTO 8GB

Voltagem 9360mAh a 7,6V/71,1Wh

COMUNICAÇÃO Diagnóstico local: Wi-Fi/BT/USB  
Diagnóstico Remoto SmartLink: Wi-Fi/Ethernet

DIMENSÕES 200\*110\*47mm

**LAUNCH**

# X-431 PAD V LINK



## TOPOLOGIA



## DIAGNÓSTICO REMOTO



DESENVOLVIDO COM TECNOLOGIA DE PONTA E UMA AMPLA GAMA DE FUNÇÕES DE SERVIÇO, ESTE SCANNER É A FERRAMENTA ESSENCIAL PARA MECÂNICOS AUTOMOTIVOS MODERNOS QUE BUSCAM EXCELÊNCIA EM DIAGNÓSTICO. COM SUA CONSTRUÇÃO DURÁVEL E INTERFACE INTUITIVA, O X-431 PAD V LINK NÃO APENAS RESOLVE PROBLEMAS, MAS ELEVA SUA EXPERIÊNCIA DE DIAGNÓSTICO A UM NOVO PATAMAR.

### MAIS DE 110 MONTADORAS

### SMART LINK C

### PASS-THRU PROTOCOLO J2534

### 16 MONTADORAS ONLINE

**KIT PARA VEÍCULOS ELETRIFICADOS**  
\*VENDIDO SEPARADAMENTE



Sistema Operacional	ANDROID 7.1
TELA	10.1" 1920X1200
CPU	2,0 GHz, Octa-core
MEMORIA RAM	4GB
ARMAZENAMENTO	128GB
TELA	3.95" 320X480
MEMORIA RAM	256MB
ARMAZENAMENTO	8GB

Bateria	9360mAh @ 3.8V/35,57Wh
CÂMERA	Traseira 13MP / Frontal 8MP
CONEXÃO VCI	Dual band 2,4 GHz/5 GHz
DIMENSÕES	320*211*46mm
Voltagem	9360mAh a 7,6V/71,1Wh
COMUNICAÇÃO	Diagnóstico local: Wi-Fi/BT/USB Diagnóstico Remoto SmartLink: Wi-Fi/Ethernet
DIMENSÕES	200*110*47mm



LAUNCH

# X-431 PRO 3 LINK

O X431 PRO3 LINK É UMA FERRAMENTA DE VERIFICAÇÃO FLEXÍVEL, IDEAL PARA TÉCNICOS QUE NECESSITAM REALIZAR DIAGNÓSTICOS INTELIGENTE EM VEÍCULOS DE PASSEIO, COMERCIAIS LEVES. VOCÊ TEM A OPÇÃO DE ESCOLHER KITS DE CONFIGURAÇÃO ADEQUADAS PERMITINDO SATISFAZER AS DEMANDAS DE REPAROS DIÁRIOS DE FORMA EFICIENTE.



TOPOLOGIA



39 FUNÇÕES ESPECIAIS



DIAGNÓSTICOS REMOTO



KEY PROGRAMMER\*



**SMART  
LINK C**



CANFD/DOIP  
PROTOCOLO J2534



DIAGNÓSTICO SEM CABO



PROGRAMAÇÃO AVANÇADA



KIT EV ADICIONAL\*

**PASS-THRU  
PROTOCOLO  
J2534**



Sistema Operacional	ANDROID 10.1	Bateria	6300mAh 7.6V/47,7Wh
TELA	10.1" 1280X800	CÂMERA	Traseira 8MP
CPU	2,0 GHz, Octa-core	CONEXÃO VCI	Bluetooth/USB
MEMORIA RAM	4GB	DIMENSÕES	320*211*46mm
ARMAZENAMENTO	128GB		

## KIT OPCIONAL PARA VEÍCULOS ELETRIFICADOS

O kit de atualização de diagnóstico de bateria LAUNCH New Energy vem com cabos de teste de bateria para várias marcas de veículos.

O software de diagnóstico da bateria e algum software de diagnóstico para veículos de nova energia podem ser ativados e baixado com o cartão de ativação incluído.



### CARACTERÍSTICAS

- Suporta vários métodos de diagnóstico de bateria, incluindo conector de bateria não padrão, cabos de jumper e OBD de 16 pinos.
- Leitura rápida de informações da bateria, como número de módulos de bateria, SOC, SOH, temperatura, tensão de célula única e temperatura de cada módulo, etc., o que ajudará o técnico a saber sobre o status da bateria.
- O streaming de dados da bateria ajuda a localizar problemas com precisão e melhorar a eficiência do reparo.
- O relatório de diagnóstico da bateria pode ser impresso e compartilhado por e-mail.

LAUNCH

# X-431 PRO SE



## O SCANNER MAIS VENDIDO DO MUNDO

O X431 PRO SE É UM PRODUTO PARA TODAS AS OFICINAS QUE NECESSITAM DE UM PRODUTO VERSÁTIL, PRÁTICO E MODERNO PARA A FROTA DE VEÍCULOS NACIONAIS E IMPORTADOS.

### 39 FUNÇÕES ESPECIAIS

**+110 MONTADORAS CAN FD, DOIP\*, ETC**  
\*NECESSÁRIO CABO EXTRA

### ESPECIFICAÇÕES



SISTEMA OPERACIONAL ANDROID 10.0

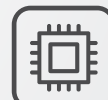

CPU 2.0 GHZ QUAD-CORE



MEMÓRIA RAM 4GB



ARMAZENAMENTO 64GB



TELA DE 8" 1280X800



BATERIA (7.6V/6300MH)



WI-FI 2.4 & 5GHZ



CÂMERA 8MP



ASSISTA TUDO SOBRE O X431 PRO SE



**DBScar VII**

TENSÃO	9V CC ~ 18V CC
COMUNICAÇÃO	Bluetooth
INTERFACE	Diagnóstico DB15
TEMPERATURA DE TRABALHO	-10~50°C
DIMENSÃO	118,3*69,5*32mm

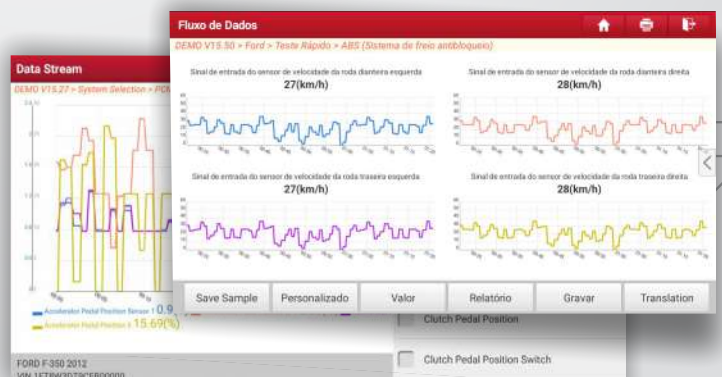

# TABELA COMPARATIVA DE SCANNERS X431



X-431 PAD VII LINK



X-431 PAD V LINK



X-431 PRO3 LINK



X-431 PRO SE

## CONFIGURAÇÕES

TELA	13.3"/1920*1080	10.1"/IPS 1920*1200	10.1" /1280*800	8.0" /1280*800
CPU	2.0GHz Octa-core	2.0GHz Octa-core	2.0GHz Quad-core	2.0GHz Quad-core
MEMÓRIA	8GB	4GB	4GB	4GB
ARMAZENAMENTO	256GB	128GB	64GB	64GB
CÂMERA	13MP Rear+8MB Front	13MP Rear+8MB Front	8MP	8MP
CONECTOR VCI	Smartlink C 2.0	Smartlink C 2.0	Smartlink C 2.0	DBScar VII
CONEXÃO VCI	2.4GHz & 5GHz dual Wi-Fi	2.4GHz & 5GHz dual Wi-Fi	Bluetooth	Bluetooth/USB Wired
BATERIA	71.1Wh(7.6V,9360mAh)	35.57Wh(3.8V,9360mAh)	47.88Wh(7.6V,6300mAh)	47.88Wh(7.6V,6300mAh)
SUPORTE DE SUPORTE AJUSTÁVEL	●	●	●	N/A
IP65 À PROVA D'ÁGUA E POEIRA	●	●	N/A	N/A
TECNOLOGIA DE CARGA RÁPIDA	●	●	N/A	N/A
ESTAÇÃO PARA CARREGAR	N/A	N/A	N/A	N/A
TAMANHO (MM)	353*236*71(mm)	320*211*46(mm)	274*190.5*40.5(mm)	234*166*39.5(mm)
MÓDULOS COMPLEMENTARES	FERRAMENTA DE CALIBRAÇÃO ADAS, KIT COMPLEMENTAR EV, X-PROG 3, BST360, IMPRESSORA WI-FI, X-431 TSGUN, VIDEOSCÓPIO VSP-600, OSCILOSCÓPIO O2-2, CAIXA DE SENSOR S2-2, BRACADEIRA EG100 EV, OSCILOSCÓPIO EM 10 IN EV E MULTÍMETRO, PROGRAMADOR CHAVE X-431	●	●	CALIBRAÇÃO ADAS, X-PROG 3, BST360, IMPRESSORA WI-FI, X-431 TSGUN, VIDEOSCÓPIO VSP-600, OSCILOSCÓPIO O2-2, CAIXA DE SENSOR S2-2, OSCILOSCÓPIO E MULTÍMETRO, CHAVE X-431 PROGRAMADOR

## CARACTERÍSTICAS

SISTEMA OPERACIONAL	Android 9.0	Android 7.1	Android 10.0	Android 10.0
DIAGNÓSTICO COMPLETO DO SISTEMA	●	●	●	●
FUNÇÃO COMPLETA OBD II	●	●	●	●
DIAGNÓSTICO REMOTO TECH-TO-TECH	●	●	●	●
DIAGNÓSTICO REMOTO SMARTLINK	●	●	●	N/A
IDENTIFICAÇÃO VIN AUTOMÁTICA	●	●	●	●
CONTROLE BIDIRECIONAL	●	●	●	●
CODIFICAÇÃO AVANÇADA	●	●	●	●
FUNÇÃO GUIADA VW E AUDI	●	●	●	●
J2534	●	●	●	N/A
DOLP/CAN FD	●	●	●	* ①
PROGRAMAÇÃO AVANÇADA	●	●	Opcional	N/A
COBERTURA DE VEÍCULOS	AUTOMÓVEIS DE PASSAGEIROS VEÍCULOS MÉDIOS E LEVES VEÍCULOS PESADOS (OPCIONAL) NOVOS VEÍCULOS DE ENERGIA E BATERIAS (OPCIONAL)	●	●	AUTOMÓVEIS DE PASSAGEIROS VEÍCULOS MÉDIOS E LEVES

## FUNÇÕES DE SERVIÇOS

31 * ②	●	●	●	●
REDEFINIR FRM	●	●	●	●
CALIBRAÇÃO DE DADOS DO MÓDULO GATEWAY	●	●	N/A	N/A
REINICIALIZAÇÃO DA ECU	●	●	●	●
SENSOR DE LUZ DE CHUVA	●	●	N/A	N/A
VERIFICAÇÃO ODO	●	●	●	●
RESETMSVIN	●	●	●	●
PROGRAMA IMMO	●	●	●	●
CALIBRAÇÃO DO ÂNGULO DO MOTOR	●	●	●	●
AGARRANDO A CORRESPONDÊNCIA	●	●	●	●
CORRESPONDÊNCIA DE TURBOALIMENTAÇÃO	●	●	●	●

\* ① PRECISA DE UM CABO DOIP EXTRA

② REDEFINIÇÃO DE FREIO, REDEFINIÇÃO DE MANUTENÇÃO DE ÓLEO, REDEFINIÇÃO DE ÂNGULO DE DIREÇÃO, CORRESPONDÊNCIA DE BATERIA, SANGRAMENTO DE ABS, REAPRENDIZADO DE ACCELERADOR ELÉTRICO, BANCO DE DADOS DE REDEFINIÇÃO DE TPMS, REGENERAÇÃO DE DPF, SISTEMA AC REAPRENDER/INICIALIZAÇÃO, ILUMINAÇÃO FRONTAL ADAPTATIVA, REINICIALIZAÇÃO DO AD BLUE, REINICIALIZAÇÃO DO AR/COMBUSTÍVEL, CALIBRAÇÃO DO NÍVEL DE AR, SANGRAMENTO DO LÍQUIDO REFRIGERANTE, APRENDIZAGEM ADAPTATIVA DO SENSOR DE POSIÇÃO DA MANIVELA, ADAPTAÇÃO EGR, MONITORAMENTO DO EQUILÍBRIO DE POTÊNCIA DO MOTOR, REGENERAÇÃO DO FILTRO DE PARTÍCULAS DE GÁS, REAPRENDIZADO DA CAIXA DE CÂMBIO, DIAGNÓSTICO DA BATERIA DE ALTA TENSÃO, REDEFINIÇÃO DO IMOBILIZADOR, CODIFICAÇÃO DO INJETOR, CRUZEIRO INTELIGENTE SISTEMA DE CONTROLE, MUDANÇA DE IDIOMA, REDEFINIÇÃO DO SENSOR NOX, CALIBRAÇÃO DE OCUPAÇÃO DE ASSENTO, REDEFINIÇÃO DE PARADA/INICIALIZAÇÃO, REDEFINIÇÃO DO TETO SOLAR, REDEFINIÇÃO DE PNEUS, MODO DE TRANSPORTE, CALIBRAÇÃO DA VIDRO ELÉTRICO.

# SCOPEBOX

LAUNCH

## O2-2

### OSCIOSCÓPIO DE 4 CANAIS PARA UTILIZAÇÃO NOS SCANNERS

A LAUNCH apresenta o Osciloscópio SCOPEBOX O2-2 com novo design, hardware e recursos atualizados.

É um módulo complementar dos scanners da linha X431 da LAUNCH que possibilita a leitura do comportamento dos componentes elétricos e eletrônicos do sistema automotivo. Ele oferece diagnósticos precisos e conclusivos, apresentando 4 sinais simultâneos na mesma tela permitindo a comparação entre eles.



#### CARACTERÍSTICAS

Apresenta a capacidade de gravar e reproduzir dados de formas de onda de alta resolução para análises futuras.

Uma função de ativação chave permite ao usuário capturar uma forma de onda específica, o que torna o processo 70% mais eficiente em comparação com outros osciloscópios.

Acesso a 23 variantes de medições automáticas que são exibidas na tela do scanner para facilitar a troca.

Capacidade de inserir nomes e caracteres diretamente clicando no teclado virtual, esta operação agiliza o processo e contribui para 90% de eficiência.

Configurações pessoais personalizáveis do sistema que podem ser salvas como arquivos de configuração para visualização.

A função de autocalibração permite a otimização do caminho do sinal do osciloscópio para máxima precisão de medição.

Amplia operações matemáticas de formas de onda, como adição, subtração, multiplicação e função FFT para análise de formas de onda de alto nível.

Vários testes automotivos incluem circuitos, sensores, atuadores, testes de ignição e muito mais.

#### ESPECIFICAÇÕES

Canais	4
Largura de Banda	100 Mhz
Tempo de Subida	3,5 ns (típico)
Precisão	±3%
Impedância de entrada	1M ±1,5%
Tipo de entrada	Conector BNC de terminação única
Acoplamento de entrada	DC, AC
Proteção contra sobrecarga	±200V em entrada única

#### COMPATÍVEL

**X431 PRO SE, X431 PAD III, X431 PAD V, X431 PAD VII, X431 IMMO PRO E X431 IMMO PAD**



Intervalos de base de tempo	1ns ~ 1ks (1 Canais) (2 C) / (4 C)
Resolução vertical	8 bits
Memória Buffer	10M (para 4 Canais)
Porta USB de alimentação	DC IN
Troca de dados via	USB
Modo de disparo	Normal, Automático e SEQ único
Gatilhos Avançados	Borda, largura de pulso



# LAUNCH SENSORBOX S2-2

O NOVO S2-2 SENSORBOX FOI PROJETADO PARA TESTAR E SIMULAR A MAIORIA DOS SENSORES DO VEÍCULO, SOLUCIONANDO RAPIDAMENTE PROBLEMAS NA ECU.

Verifique se a própria ECU funciona ou não. Ele suporta gravação manual dos dados da forma de onda. Simule a condição de funcionamento dos sensores sem substituir peças.



## COMPATÍVEL

**X431 PRO SE, X431 PAD III,  
X431 PAD V, X431 PAD VII,  
X431 IMMO PRO  
E X431 IMMO PAD**

## CARACTERÍSTICAS

Simule alguma condição especial de funcionamento dos sensores sem substituir peças:

- Manivela
- Sensores Cam indutivos e Hall

Ser usado como multímetro para medir resistência, tensão CA/CC, capacitância, frequência e sinais de pulso, etc.

Um clique para entrar no menu intuitivo de Sensor, Atuador, desenhar a forma de onda, temporização, Multímetro, Configurações do sistema. (trabalha com scanner)



## ESPECIFICAÇÕES

Canais	2
Faixa de simulação de tensão	0-20 V
Máx. Corrente de saída	20mA
Frequência de pulso do sinal de onda quadrada	0-15 KHz
Ciclo de trabalho do sinal de onda quadrada	0-100%
Simulação DCV	Suporta

Simulação de frequência	Suporta
Multímetro	Suporta
Faixa de temperatura operacional	-30°C~70°C
Amplitude térmica de armazenamento	0°C~50°C
Certificado	CE, FCC, RoHS



## X-431 ADAS MOBILE

### CARACTERÍSTICAS

- **Dobrável e portátil**  
Perfeitamente colocado no porta-malas do carro com base e braços dobráveis
- **Precisão alta e posicionamento rápido**  
Posicionamento e medição com trena a laser
- **Maior cobertura de veículos**  
Alvos padrão OE e software ADAS avançado
- **Fácil de usar**  
Instruções operacionais gráficas detalhadas

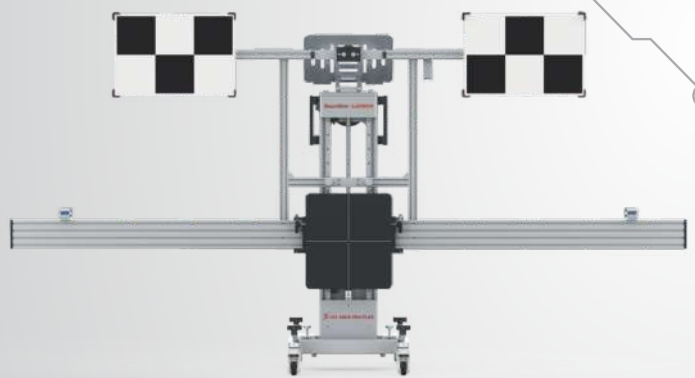

## X-431 ADAS PRO PLUS

### CARACTERÍSTICAS

- **Altíssima precisão e posicionamento rápido**  
Suporte para ajuste fino multidirecional  
Trena a laser com precisão milimétrica  
Elevação elétrica e ajuste manual
- **Maior cobertura de veículos**  
Alvos padrão OE e software ADAS avançado apresentou
- **Fácil de usar**  
Instruções operacionais gráficas detalhadas
- **Durável**  
A estrutura de liga de alumínio atualizada torna-o mais

#### OS SISTEMAS DE CALIBRAÇÃO SUPORTADOS

LDW	BSD	AVM	RCW	ACC	NVS	TSR
PPS	LKA	FCW	APA	AFS	AEB	



**Doppler**

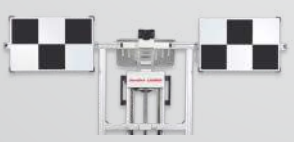

**Alta precisão**  
Precisão de calibração milimétrica



**Posicionamento rápido**  
Elevação elétrica e manual



**Comece com Base Zero**  
Laser variando para localizar e suporte de ajuste fino

LAUNCH

# X-431 IMMO PAD

PROGRAMAÇÃO DE CHAVE E DIAGNÓSTICO AVANÇADO



X-431 IMMO PAD É A MAIS RECENTE FERRAMENTA DE DIAGNÓSTICO DA FAMÍLIA KEY & IMMO PROGRAMMER PARA SISTEMAS DE SEGURANÇA E IMOBILIZADOR DE AUTOMÓVEIS, APRESENTANDO PROGRAMAÇÃO DE CHAVE E DIAGNÓSTICO DE NÍVEL OE DE TODOS OS SISTEMAS



DIAGNÓSTICOS DE NÍVEL OE DO SISTEMA



CODIFICAÇÃO E PROGRAMAÇÃO ECU



DIAGNÓSTICO REMOTO



39 FUNÇÕES ESPECIAIS



FUNÇÕES AVANÇADAS ANTI-ROUBO



PROGRAMAÇÃO DE CHAVE INTELIGENTE



CALIBRAÇÃO ADAS



KEY PROGRAMMER

DIAGNÓSTICO INTELIGENTE  
DIAGNÓSTICO DE NÍVEL OE DE TODOS OS SISTEMAS

PROGRAMAÇÃO IMMO E CHAVE  
CODIFICAÇÃO E PROGRAMAÇÃO AVANÇADAS

## CARACTERÍSTICAS

- Clonagem avançada de ECU incluída e suporta ECU BOSCH, SIEMENS, CONTINENTAL, ZF, GETRAG, TEMIC, etc.
- O serviço completo de IMMO e programação funciona com o software "IMMO" para mais de 50 marcas e o software "IMMO PROC" para mais de 1000 modelos MCU/ECU e mais de 1000 modelos EEPROM.
- As funções IMMO incluem correspondência de chaves, substituição de módulos anti-roubo, leitura e gravação de ECU, codificação e programação de ECU, etc.
- Todos os diagnósticos de nível OE dos sistemas incluem diagnóstico OBDII abrangente, leitura/limpeza de DTCs, controle bidirecional, diagnóstico remoto, streaming de dados ao vivo, codificação, etc.
- Os protocolos de comunicação CAN/CANFD/DoIP e os padrões de comunicação J2534 são suportados.
- Tanto o diagnóstico remoto tech-to-tech quanto o diagnóstico remoto Smartlink são suportados.
- A função opcional de calibração ADAS aumenta a receita.
- Funções avançadas de codificação e programação. O serviço TPMS completo é opcional emparelhando com uma ferramenta X-431 TSGUN.
- O Centro de Informações One-stop inclui informações sobre reparos de veículos e as atualizações mais recentes revise os relatórios de diagnóstico anteriores tocando no menu do Histórico de Diagnóstico.

LAUNCH

# X-431 IMMO PRO

PROGRAMAÇÃO DE CHAVE E DIAGNÓSTICO PROFISSIONAL



X-431 IMMO PRO É A MAIS NOVA ADIÇÃO À FAMÍLIA DE PRODUTOS KEY & IMMO PROGRAMMER, FORNECENDO SERVIÇOS ABRANGENTES DE IMMO E PROGRAMAÇÃO, ALÉM DE DIAGNÓSTICOS INTELIGENTES, INCLUINDO FUNÇÕES BÁSICAS DE DIAGNÓSTICO. ESTA FERRAMENTA DE DIAGNÓSTICO ESTÁ ESPECIALMENTE PROJETADA PARA LIDAR COM SISTEMAS DE SEGURANÇA E IMOBILIZADOR DE AUTOMÓVEIS.



DIAGNÓSTICOS DE NÍVEL OE DE DO SISTEMA



DIAGNÓSTICO ABRANGENTE DO OBDII



39 FUNÇÕES ESPECIAIS



FUNÇÕES AVANÇADAS ANTI-ROUBO



PROGRAMAÇÃO DE CHAVE INTELIGENTE



KEY PROGRAMMER

DIAGNÓSTICO INTELIGENTE  
DIAGNÓSTICO DE NÍVEL OE DE TODOS OS SISTEMAS

PROGRAMAÇÃO IMMO E CHAVE  
CODIFICAÇÃO E PROGRAMAÇÃO AVANÇADAS

## CARACTERÍSTICAS

- Clonagem avançada de ECU incluída e suporta ECU BOSCH, SIEMENS, CONTINENTAL, ZF, GETRAG, TEMIC, etc.
- O serviço completo de IMMO e programação funciona com o software "IMMO" para marcas 50+ e o software "IMMO PROC" para mais de 1000 modelos MCU/ECU e mais de 1000 modelos EEPROM.
- As funções IMMO incluem correspondência de chaves, substituição de módulos anti-roubo, leitura e gravação de ECU, codificação e programação de ECU, etc.
- Uma vasta gama de cobertura de veículos com mais de 110 marcas. A cobertura do veículo é atualizada continuamente para cobrir mais.
- O diagnóstico local básico inclui funções completas do OBD II, funções básicas de diagnóstico (leitura/limpeza de DTCs, transmissão de dados ao vivo, etc.), controle bidirecional, diagnóstico remoto de tech-to-tech transmissão de dados ao vivo, etc.
- Os protocolos de comunicação CANFD e DoIP\* são suportados com DBSCar VII.
- O Centro de informações completo inclui informações sobre reparos de veículos e as atualizações mais recentes.
- Revise os relatórios de diagnóstico anteriores tocando no menu do Histórico de Diagnóstico.
- O serviço TPMS completo é opcional emparelhando com uma ferramenta X-431 TSGUN.

\*Precisa de um cabo DoIP extra.

**LAUNCH**



# X-PROG 3

## PROGRAMAÇÃO IMMO E CHAVES



IDENTIFICAÇÃO  
ANTI-ROUBO



CORRESPONDÊNCIA DE  
CONTROLE REMOTO



CORRESPONDÊNCIA  
DE CHAVE



LEITURA DE SENHA  
ANTI-ROUBO



LEITURA E ESCRITA  
DO CHIP CHAVE



SUBSTITUIÇÃO DE  
COMPONENTES ANTI-ROUBO



X-PROG 3 é um módulo complementar compatível para emparelhar com uma ferramenta de digitalização profissional X-431 para realizar funções IMMO e programação chave.

### CARACTERÍSTICA

## REALIZA CLONAGEM DE TCU, ECU E BCM

- Suporta leitura/gravação de EEPROM, leitura/gravação de MCU e leitura/gravação de chave.
- Suporta correspondência de chaves Volkswagen/Audi de quarta e quinta geração.
- Suporta substituição da coluna de direção Volkswagen de quarta geração e substituição do motor UDS.
- Suporta leitura e gravação de chip de coluna de direção Audi de quinta geração.
- Suporta motor Volkswagen / Audi MQB, caixa de câmbio e substituição da coluna de direção.
- Suporta leitura e gravação de FLASH e EEPROM da caixa de velocidades Volkswagen/ Audi de quinta geração e MQB.
- Suporta clone de motor Volkswagen/Audi Bosch e clone de motor Siemens.
- Suporta Mercedes-Benz Key Matching (FBS 3), motor Mercedes-Benz e caixa de câmbio escovada vazia (FBS3), motor Mercedes-Benz (FBS4), clone de caixa de câmbio Mercedes-Benz (FBS4), aumento de chave Mercedes-Benz senha de cálculo (FBS3), senha de cálculo para todas as chaves Mercedes perdidas (FBS3) e substituição de fechadura Mercedes-Benz (FBS3).
- Suporta BMW (CAS1/CAS2/CAS3/CAS4 e FEM/BDC), BMW Engine ISN Code Read, BMW E chassis 8HP caixa de câmbio escovada vazia e clone, BMW F chassis 6HP caixa de câmbio escovada vazia e clone, BMW F/G chassis 8HP caixa de câmbio escovada vazia e clone, substituição de motor BMW, clone de motor BMW Bosch/Siemens.
- Suporta Porsche Cayenne Lost todas as chaves (2006-2010) e correspondência de chaves (2011-2017), clones de computador front-end e back-end da Porsche, clone do computador do motor Porsche-Siemens, clone do motor Bosch de outras linhas de veículos, clone do motor Siemens de outras linhas de veículos e outros modelos clones de caixa de câmbio.

INTERFACE	DB26, DB15
ALIMENTAÇÃO	DC 12V
CORRENTE DE TRABALHO MÁX.	500mA
CONSUMO DE ENERGIA	5W

TEMPERATURA DE ARMAZENAMENTO	-20°C~70°C
TEMPERATURA DE TRABALHO	0°C~50°C
DIMENSÃO	228X120mm

# X-431 KEY PROGRAMMER



IDENTIFICAÇÃO ANTI-ROUBO



CORRESPONDÊNCIA DE CONTROLE REMOTO



CORRESPONDÊNCIA DE CHAVE



LEITURA DE SENHA ANTI-ROUBO



LEITURA E ESCRITA DO CHIP CHAVE



SUBSTITUIÇÃO DE COMPONENTES ANTI-ROUBO

## Super Chip



### COMPATIBILIDADE

Compatível com chips da maioria dos modelos de automóveis para conversão. Também pode ser combinado para partida do veículo.

### CARACTERÍSTICAS

1. TODOS EM UM.
2. Suporta 8A, 8C, 8E, 4C, 4D, 4E, 48, 7935, 7936, 7938, 7939, 11/12/13

## TIPOS DE CHAVES SUPORTADAS

- Chaves Inteligentes Universais
  - Suporta simulação de vários transponders de imobilizador, incluindo 8A/4D/4A/46 47/48/49/MQB48/MQB49
  - Chave proxy reprogramável
  - Suporta mais de 1000 modelos de veículos
  - Suporta substituição de chave inteligente
  - Suporta programação sem fio
- Controle Remoto Universal
  - Cabo de programação necessário
  - Suporta mais de 2.000 modelos de veículos
  - Controle remoto normal reprogramável
  - Sem transponder integrado
- Chaves Transponder Universais
  - Transponder clonável integrado
  - Simulação de suporte de vários transponders de imobilizador, incluindo 11/12/13/ 7936/7937/7946/7947, etc.
  - Transponder imobilizador original NXP
  - Suporta programação sem fio



## CHAVES UNIVERSAIS

TODAS AS CHAVES REMOTAS PODEM SER ADQUIRIDAS SEPARADAMENTE

**LS4-NISN-01** **COMPATIBILIDADE**

A chave inteligente LS é compatível apenas com modelos de veículos equipados com o sistema Kessy, suas funções incluem partida sem chave e detecção de borda.

**CARACTERÍSTICAS**

Programação sem fio  
Equipado com chip anti-roubo  
Bateria 2032  
Placa de circuito com garantia de 2 anos  
Reprogramável  
As baterias precisam ser instaladas durante a geração  
Suporta veículos com chips 46, 47, MQB48, MQB49, 4A

**LN3-PUGOT-01** **COMPATIBILIDADE**

Certos chips no controle remoto LN não podem gerar todos os modelos de veículos, é necessário verificar se o tipo de chip suporta o modelo do veículo, o chip está integrado ao controle remoto.

**CARACTERÍSTICAS**

Programação sem fio  
Equipado com chip anti-roubo  
Bateria 2032  
Placa de circuito com garantia de 2 anos  
Reprogramável  
As baterias precisam ser instaladas durante a geração  
Suporta veículos com 11, 12, 13, 7936, 7937, 7947, 7946 chips

**LK3-VOLWG-02** **COMPATIBILIDADE**

O controle remoto LK é aplicado nas situações em que o controle remoto precisa ser compatível, mas o chip não é necessário, ou também pode ser usado com super chip.

**CARACTERÍSTICAS**

Programação com fiação  
Não equipado com chip antifurto, precisa ser usado com chip antifurto  
Bateria 2032  
Placa de circuito com garantia de 2 anos  
Reprogramável  
As baterias não podem ser instaladas durante a geração

**LS4-BLADE-01** **COMPATIBILIDADE**

A chave inteligente LS é compatível apenas com modelos de veículos equipados com o sistema Kessy, suas funções incluem partida sem chave e detecção de borda de porta.

**CARACTERÍSTICAS**

Programação sem fio  
Equipado com chip anti-roubo  
Bateria 2032  
Placa de circuito com garantia de 2 anos  
Reprogramável  
As baterias precisam ser instaladas durante a geração  
Suporta veículos com chips 46, 47, MQB48, MQB49, 4A

**LE4-FRD-01** **COMPATIBILIDADE**

O controle remoto LE contém chip e controle remoto, o chip multimodo pode gerar a maioria dos modelos de veículos e cobrir a maioria deles.

**CARACTERÍSTICAS**

Programação sem fio  
Equipado com um chip multimodo  
Bateria 2032  
Placa de circuito com garantia de 2 anos  
Reprogramável  
As baterias precisam ser instaladas durante a geração

**X-431 KEY PROGRAMMER**

- 1 - LS4-NISN-01
- 1 - LN3-PUGOT-01
- 1 - LK3-VOLWG-02
- 1 - LE4-FRD-01
- 1 - Conector Tipo C para USB
- 1 - Superchip
- 1 - Cabo do programador chave

\*O controle remoto LK é aplicado nas situações em que o controle remoto precisa ser compatível, mas o chip não é necessário, ou também pode ser usado com super chip.

LAUNCH

# CNC-605A

TESTE E LIMPEZA DE BICOS INJETORES

GDI



## A EVOLUÇÃO

A CNC-605A é a evolução da consagrada linha de máquinas de teste e limpeza de injetores da **LAUNCH**. Atende injetores GDI, EFI, SFI, entre outros. Os injetores podem ser testados por meio de testes que simulam a condição do motor, o que garante eficiência e qualidade.

## Funções



Múltiplos injetores  
(GDI, EFI, SFI...)



Poderosa  
limpeza ultrassônica



Simulação  
teste de condição



Teste de estanqueidade  
e vazão

- Limpeza ultrassônica para remover completamente o depósito de carbono no combustível injetor
- Realize a limpeza EFI e SFI sem desmontar o injetor de combustível.
- Teste a vedação/vazamento do bico injetor sob uma determinada pressão.



## PARÂMETROS

FONTE DE ENERGIA	AC220V 50HZ/60HZ
POTÊNCIA DO MOTOR PRINCIPAL	350W
PODER DE LIMPEZA ULTRASSÔNICA	100W
PRESSÃO DE COMBUSTÍVEL	0,1 ~10 BARRAS
PRESSÃO DE ENTRADA DE AR	5~8 BARRAS

ROTAÇÕES POR MINUTO	100~9900 RPM	COMPRIMENTO DO PASSO	100 RPM
LARGURA DO PULSO	0,5~25MS	COMPRIMENTO DO PASSO	0,1MS
INTERVALO DO TEMPORIZADOR			1~30MIN
CAPACIDADE DO TANQUE			3L
TAMANHO			442X490X533MM



ASSISTA TUDO SOBRE A  
**CNC-605A**

LAUNCH

# CNC-603A

TESTE E LIMPEZA DE INJETORES CONVENCIONAIS

## CNC-603A

A CNC-603A é um equipamento de limpeza de injetores de combustível que oferece eficiência e qualidade superiores. Com tecnologia ultrassônica e controle microprocessado, é ideal para limpar vários injetores simultaneamente, garantindo desempenho otimizado e satisfação do cliente. Não apenas uma ferramenta, mas sim um investimento indispensável para elevar o padrão de serviço da sua oficina e satisfazer plenamente as necessidades dos seus clientes.

### Funções



Múltiplos injetores  
(EFI, SFI...)



Poderoso  
limpeza ultrassônica



Simulação  
teste de condição



Teste de estanqueidade  
e vazão

🎯 Graças à adoção de controle automático de microcomputador e tecnologias de exibição digital

🔧 A drenagem automática de combustível durante um determinado teste pode ser realizada

🔌 O produto também adota tecnologia de controle e ajuste de pressão de combustível por microcomputador

## PARÂMETROS

FONTE DE ENERGIA	AC220V±10% 50Hz/60Hz1.5A max
POTÊNCIA DO MOTOR PRINCIPAL	300W
PODER DE LIMPEZA ULTRASSÔNICA	50W
FAIXA DE VELOCIDADE DE ROTAÇÃO	10 ~9990RPM
INTERVALO DE TEMPO	1~9999S

FAIXA DE LARGURA DE PULSO	0.5~25ms(step length:0.1ms)
TEMPERATURA AMBIENTE	0 ~ 45 C
HUMIDADE RELATIVA	85%
INTENSIDADE DE CAMPO MAGNÉTICO EXTERNO	<400A/m
VOLUME DE OPERAÇÃO	3L



# LAUNCH CARREGADOR E ESTABILIZADOR DE BATERIAS **PFP - 150**



## **JUMPER STARTER**

O PFP-150 é uma fonte de alimentação profissional de alta qualidade e alto desempenho. Pode ser utilizado por oficinas, eletricitas automotivos ou concessionárias de automóveis para fornecer alimentação estável para veículos (inclusive híbridos e elétricos) durante todas as etapas de reprogramação da ECU, flashing e diagnóstico do carro com funções como recuperação e carregamento de baterias.



- Fornece fonte de alimentação de 150 Amperes (durante a programação, flashing e codificação de veículos ECU)
- Função de carregamento de bateria
- Recuperação de baterias muito descarregadas
- Sempre fornece energia qualquer momento, com ou sem conexão de bateria

### **ESPECIFICAÇÕES**

Voltagem de entrada	110V/220V
Frequência	50/60Hz
Potência de entrada	1800W
Amperes	150A RMS
Corrente máxima de carga	60-300A
Peso	8.6Kg

Voltagem de carga	12V
Modo de programação	12-14.8V/2~150A
Mah	10~1800Ah
Dimensões	430x350x140mm
Comprimento do cabo	2.5m

# BST-860S



O testador de bateria plug & play LAUNCH BST-860S foi projetado para testar os sistemas de bateria veicular e outras. Ele pode diagnosticar rapidamente o estado da bateria do veículo e imprimir um relatório em apenas 3 segundos.

## TESTA BATERIA 12V DE VEÍCULOS ELETRIFICADOS (VHE)

Gere o relatório de saúde da bateria em 3 segundos e de forma intuitiva exibindo todos os dados na tela colorida.

Os relatórios podem ser impressos a qualquer momento pela impressora térmica integrada ou escaneados com QR code para visualização no celular.

Executa Teste e carregamento de partida de veículos 12V/24V.

## CARACTERÍSTICAS BST-860S

Aplicável em baterias de 12V (bateria de chumbo, bateria de gel, bateria AGM, bateria EFB, bateria de lítium).

Padrões internacionais de medição suportados: CCA, BCI, CA, MCA, JIS, DIN, IEC, EN, SAE, GB.

Executa Teste e carregamento de partida de veículos 12V/24V. realiza 6 funções de teste elétrico e de bateria entre eles: Detecção de ondulação, teste de bateria, teste de corrente elétrica, teste partida, teste do sistema de carregamento e teste de tensão..

## ESPECIFICAÇÕES

<b>EXIBIR SCREEN</b>	LCD TFT de 2,40 com luz de fundo
<b>PADRÃO DE BATERIA</b>	CCA,BCI,CA,MCA,JIS,DIN,IEC,EN,SAE,GB
<b>TIPO DE BATERIA</b>	Bateria de chumbo-ácido, bateria de gel, bateria AGM, bateria EFB e bateria de lítio
<b>GAMA DE BATERIA</b>	12V,24V
<b>IMPRIMIR</b>	SIM
<b>PESO</b>	462g



# BST-360

O BST 360 é um equipamento portátil e prático. É seguro para uso com suas características anti-calor e prevenção contra faíscas elétricas que podem ocorrer durante o diagnóstico do sistema elétrico.

## CARACTERÍSTICAS BST-360

Os padrões de medição internacionais suportados incluem CCA, BCI, CA, MCA, JIS, DIN, IEC, EN, SAE, GB.

Diversas funções de teste elétrico e de bateria suportadas incluem detecção de ondulação, teste de bateria, teste de corrente elétrica, teste de partida, teste de sistema de carregamento e teste de tensão.

Monitore em tempo real o status da bateria incluído.

Gere o relatório de saúde em 3 segundos e exiba intuitivamente todos os dados na tela colorida do scanner ou smartphone.

Análise do sistema de inicialização e carregamento para determinar falhas/problemas relacionados.

Portátil e leve, com usabilidade compacta e prática. Os tipos de bateria aplicáveis incluem 12V (bateria de chumbo-ácido, bateria de gel e bateria AGM).

## ESPECIFICAÇÕES

<b>PADRÃO DE BATERIA</b>	CCA,BCI,CA,MCA,JIS,DIN,IEC,EN,SAE,GB
<b>TIPO DE BATERIA</b>	Bateria de chumbo-ácido, bateria de gel e bateria AGM
<b>GAMA DE BATERIA</b>	12V
<b>PESO</b>	250g

# VSP 600

LAUNCH

O VSP-600 auxilia os técnicos na detecção de problemas em locais de difícil acesso dentro de um veículo. Com seus 6 níveis de intensidade luminosa, os técnicos podem ajustar facilmente o brilho de acordo com o ambiente. Compatível com scanners LAUNCH X-431 e outros dispositivos Android, esta ferramenta oferece praticidade e eficiência no diagnóstico automotivo.

Tire fotos facilmente com o botão instantâneo de um clique; Fácil de ajustar a intensidade da luz (6 níveis); Visualize e salve imagens em um scanner Launch X-431; Diâmetro fino de 5,5 mm do LEN O.D. que pode alcançar o mais interior estrutura dos veículos; Sem desmontagem extensa dos componentes; O comprimento do cabo é de 2M suficiente para ajudar a examinar melhor o potencial danos no interior dos veículos.



## PARÂMETROS

APENAS O.D	5,5MM
O.D DO TUBO	4,8MM
COMPRIMENTO DO TUBO	800MM
TAMANHO DO SENSOR	1/9
RESOLUÇÃO	1280*720
TEMPERATURA OPERACIONAL	0°C-65°C
FONTE DE ENERGIA	5V
PORTA USB	USB2.0/TIPO C/MICRO USB

# VSP 800

O VSP-800 é a ferramenta de inspeção perfeita para visualizar e capturar espaços vazios e áreas de difícil acesso em todos os tipos de veículos. Com lente megapixel, display TFT de 2,7 polegadas, permite inspecionar os componentes internos dos veículos.

Videoscópio VSP-800

Capture os problemas em tempo real em áreas de difícil acesso de todos os tipos de veículos

Tela TFT de 2,7" permite visualização em tempo real  
Memória integrada para salvar imagens  
O tubo da lente de 5,5 diâmetro pode chegar às áreas de difícil acesso dentro do veículo  
Detecção intuitiva e precisa de danos em componentes internos

## PARÂMETROS

SOMENTE O.D	5,5MM
TELA DE EXIBIÇÃO	TELA DE 2,7"
COMPRIMENTO DO TUBO	1000MM
FONTE DE ENERGIA	BATERIA 4*1,5 V (AA)
RESOLUÇÃO	1280*720
TEMPERATURA OPERACIONAL	-20°C ~ 60°C (-4° ~ 140 °F)
ROM	8 MILHÕES



# VSP 808

VSP-808 é uma ferramenta de inspeção para visualização e captura de áreas de difícil acesso para diagnosticar a parte interna do sistema do veículo. Tem a função de gravar imagens e vídeos para revisão dos técnicos.

## PARÂMETROS

SONDA	5,5MM
MEMÓRIA	8MB
TEMPERATURA DE TRABALHO	20C-60C
CABO	4,8MM
SONDA DE TAMANHO DO SENSOR	1/9+
SONDA DE RESOLUÇÃO DE BATERIA	3,7 V LI-ON,1,280X720,4,3" TFT
SONDA DE COMPRIMENTO DE CABO	1.000MM



A memória interna pode salvar 30 fotos.

Apresentando uma sonda precisa de 5,5 mm de diâmetro e bobina de 4,8 mm.

Câmera HD megapixel e 6 luzes LED ajustáveis garantem imagem de alta qualidade.

A forma fixa do tubo da lente com um comprimento de 1M, resistente à abrasão e dobrável resistente.

Sonda e tubo da lente à prova d'água com classificação IP67.

Melhora a eficiência do trabalho sem desmontagem extensiva do componentes.

Detecção intuitiva e precisa dos danos internos componentes.

[www.fortatech.com.br](http://www.fortatech.com.br)

DIVERSOS 35

# DATA LAUNCH



## INFORMAÇÕES TÉCNICAS AUTOMOTIVAS ATUALIZADAS AO SEU ALCANCE

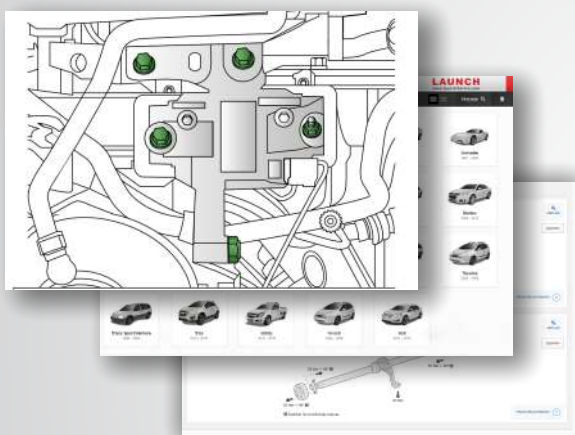
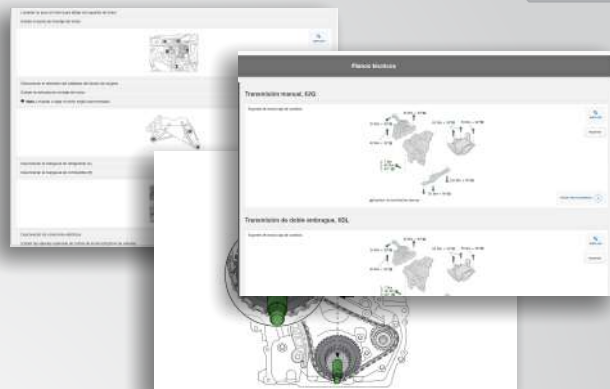

Uma biblioteca online com informações ricas para lhe auxiliar na manutenção automotiva mais complexa no veículos mais modernos e em veículos Premium. Mais de 45.000 desenhos técnicos, gráficos, dados mecânicos, tabela tempária, enfim, uma plataforma surpreendente para te ajudar na produtividade e assertividade.

## GERADORA DE OZÔNIO **OZON10G**



### ● Padrão de Higiene e Segurança

Tamanho da tela: 0,96 Inc  
Tipo de exibição: Gráficos OLED  
Capacidade de ozônio: 10gr/hora  
Temporizador digital: 5 - 120 minutos  
Dimensões: 190x255x185 mm

### ● Qualidade na Limpeza e Desinfecção

Peso: 2,9kg  
Potência: 220V/50-60Hz  
Consumo: 117W/hora  
Fluxo de ar: 90-100 m<sup>3</sup>/hora  
Taxa de áudio: 48,7 dB

## GERADORA DE FUMAÇA **SLD-501 TURBO**



### ● Projetada especialmente para identificar vazamentos

Fornecimento de Pressão: Compressor de ar embudido  
Unidade Principal Escurecimento: 290x185x210mm  
Carga de insumo: 40ML  
Pressão de saída: 14 ~16psi  
Quociente de vazão: 10 L/M  
Peso bruto: 5,6Kg  
Dimensões: 330x330 x250 mm

### ● Componentes com falha em sistemas automotivos

**LAUNCH**

# TTH-375

## CARRINHO DE FERRAMENTAS



O TTH-375 é um carrinho de ferramentas robusto e com um design arrojado.

Adicione valor à sua oficina e facilite seu dia a dia com ferramentas especiais e de uso geral

- Adicionados conjuntos de soquetes especiais para modelos de veículos populares.
- Ferramentas completas, atendendo às demandas da maioria dos modelos de veículos.

### REFERÊNCIA DO CONJUNTO DE FERRAMENTAS



63pcs 12.5mm



150pcs 12.5mm



26pcs



38pcs



28pcs



64pcs

**AUMENTE SEU FATURAMENTO  
E FIDELIZE SEU CLIENTE!**

# CAT-501S

## Troca de fluido de transmissão automática

CAT-501S: a potência da excelência em limpeza e troca de fluido para transmissões automáticas, uma inovação global da LAUNCH. Equipada com todos os recursos indispensáveis, esta máquina redefine a eficácia, simplicidade e velocidade nos serviços automotivos.

Através da tecnologia e software de pesagem de célula de carga; o equipamento troca 99,9% do fluido de ATF de forma consistente, confiável e precisa. Possui uma impressora integrada; software de fácil utilização e uma tela grande com medidores de fácil leitura para tornar o uso amigável para todos os tipos de técnicos.



ASSISTA TUDO SOBRE A  
**CAT-501S**

**01**

**IMPRESSORA DE ROLO TÉRMICO**

**02**

**ROBUSTA E PORTÁTIL**

**03**

**DISPLAY COLORIDO DE 5"**

**04**

**RECONHECIMENTO AUTOMÁTICO DA DIREÇÃO DO FLUXO**

**05**

**CICLO DE LIMPEZA À BASE DE DETERGENTE**

**06**

**AJUSTE DE NÍVEL DE FLUIDO INCREMENTAL**



# tektino



## TEKTINO CM 102+

Equipamento para troca de Fluido de ATF

A **CM 102+** é um equipamento especializado no processo de limpeza e troca de fluido ATF. Reconhecida por seu excelente desempenho e simplicidade de operação e manutenção.



**IDENTIFICAÇÃO AUTOMÁTICA DO FLUXO DE FLUIDO**



**FLUSH DE LIMPEZA PROFUNDA**

Limpeza no sistema hidráulico removendo as impurezas da transmissão automática



**IMPRESSORA**

A CM 102+ possui impressora que gera os relatórios das trocas de fluido.



**DOIS VISORES**

Com os dois visores você pode visualizar o fluido sendo removido e injeção do novo.



**SENSORES DE CARGA**



**SOFTWARE EM PORTUGUÊS**



**AQUECIMENTO**

Sistema de aquecimento de fluido para atender veículos com válvula termostática.



**DOIS MANÔMETROS DE PRESSÃO**

Equipada com 2 medidores de alta precisão que dão mais segurança.

Todas essas funções tornam o equipamento de troca e limpeza de fluido ATF o mais avançado do mercado.

**UMA NOVA TÉCNOLOGIA, PARA NOVAS TENDÊNCIAS!**

[www.fortatech.com.br](http://www.fortatech.com.br)

**MÁQUINA DE ATF 39**

## UMA ÓTIMA FONTE DE RECEITA PARA SUA OFICINA!



### TEKTINO CM 100

Equipamento para troca de Fluido de ATF

Excelente Custo x Benefício! A CM-100 foi desenvolvida para realizar a troca de fluido de transmissão automática de forma simples, precisa e automática, evitando potenciais erros de operação.



**SOFTWARE EM PORTUGUÊS**



**SENSORES DE CARGA**



**DRENO ELETRÔNICO**



**IDENTIFICAÇÃO AUTOMÁTICA DO FLUXO DE FLUÍDO**



**MANÔMETRO DE PRESSÃO**





# MALETA COM 90 ADAPTADORES



## ADAPTADORES

LISTA DE ADAPTADORES DESENVOLVIDOS NO BRASIL PARA  
CAMBIOS COM TROCADOR DE CALOR

### KIT VOLKSWAGEN

KIT 102 JETTA		
KIT 103 GOLF TURBO		KIT 120 + 134* VW DSG
KIT 111 PASSAT		KIT 124 + 134* DSG AUDI "Q"
KIT 113 AMAROK 2013		KIT 125 TIGUAN
KIT 116 BORA 2007		KIT 133 DSG GOLF TSFI
KIT 119 AMAROK 2012		KIT 135 + 138* VIRTUS
KIT 148 POLO TSI		KIT 142 + 138* PASSAT TSI 2009

### KIT PEUGEOT/ CITROEN/ RENAULT

KIT 102 AISIN TS75C AT6		
KIT 104 AL4/JATCO		KIT 126 + 134* PEUGEOT TURBO/ C3
KIT 109 + 138* CVT RENAULT FLUENCE		KIT 130 + 134* C4 LOUNGE THP
<b>KIT TOYOTA CVT</b>		
KIT 122 + 134* COROLLA YARIS		KIT 149 COROLLA CVT

### KIT NISSAN CVT

KIT 109 + 138* SENTRA		KIT 131 + 134* VERSA MARCH
<b>KIT VOLVO</b>		
KIT 123 SERIE XC TA		KIT 139 + 138* DSG XC 60 T5

### KIT FIAT/ JEEP

KIT 126 + 138* TORO GASOLINA RENEGADE GAS.		
KIT 129 + 138* TORO DIESEL RENEGADE DIESEL		KIT 136 TORO FLEX
<b>KIT HONDA CVT</b>		
KIT 110 + 138* ACCORD ANT. (TA)		
KIT 128 + 138* CITY HRV		KIT 140 + 138* CIVIC TURBO

### KIT BMW

KIT 108 BMW		KIT 144 X6
KIT 127 BMW 540 V8		KIT 145 523i
KIT 132 X1 X2		EM DESENVOLVIMENTO CONSULTE AREA COMERCIAL

### KIT CHEVROLET

KIT 106 CAPTIVA & CIL.		KIT 118 CAPTIVA SPORT CRUZE
KIT 112 OBALT, SPIN		KIT 141 TRAIL BLAZER

### KIT FORD/ CHRYSLER

KIT 107 FOCUS		KIT 115 CHRYSLER
KIT 114 RANGER 3.2		KIT 121 FUSION EDGE

### KIT MERCEDES BENZ

KIT 117 CLASSE C, E, ML, S		KIT 143 C350 2006 SLK
KIT 137 7GDCCT 724.0		KIT 146 722.9
KIT 147		EM DESENVOLVIMENTO CONSULTE AREA COMERCIAL
		ESPIGÃO 8MM

# TOC-317



A **TOC-317** é um trocador de óleo do motor automotivo da **LAUNCH** usada para extrair e coletar o óleo residual no processo de manutenção e serviço do veículo. Um produto desenhado para agilizar o serviço de troca de óleo, garantindo a integridade física do operador e causar um impacto positivo ao cliente. O design e as cores são modernas e irão contribuir na valorização do seu negócio.

Extraia o óleo residual do motor sem levantar o carro;  
O bombeamento de óleo é feito por vácuo gerado por um sistema de ar comprimido;

Evite levantar o carro e esgotar o óleo pelo parafuso de dreno;

Equipado com gerador de vácuo especialmente projetado;

Pressão de trabalho de 8 a 10 BAR

## CARACTERÍSTICAS

PRESSÃO NO TRABALHO	8~10bar
GRAU DE VÁCUO	0~negative 0.1Mpa
VALOR DA VÁLVULA DE SEGURANÇA	3.5bar
MEDIÇÃO DO VOLUME DO COPO DE ARMAZENAMENTO DE ÓLEO	10L
VOLUME DO TANQUE DE ARMAZENAMENTO DE ÓLEO	72L
PRESSÃO DE ENTRADA DE DESCARGA	1bar
PESO LIQUIDO	34kg

## ELOP 102

### FACILITE O TROCA DO ÓLEO

A bomba elétrica ELOP 102 é uma dispensadora de óleo que agiliza o trabalho de forma limpa e organizada.

- 🔥 Elimina riscos de contaminação do óleo;
- 🔥 Baixo nível de ruído;
- 🔥 Versátil, rápida e prática.
- 🔥 Elétrica - 220v



### ESTAÇÃO DE SERVIÇO A GRANEL

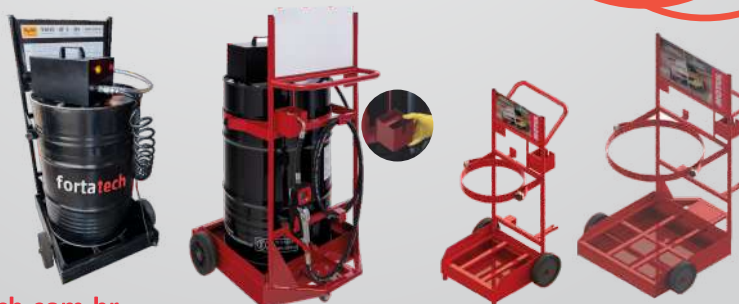

# ANÁLISE DE FLUIDOS

REALIZE ANÁLISES INSTANTÂNEAS,  
TRANSMITA CONFIANÇA E  
AUMENTE SEU FATURAMENTO



MADE IN USA

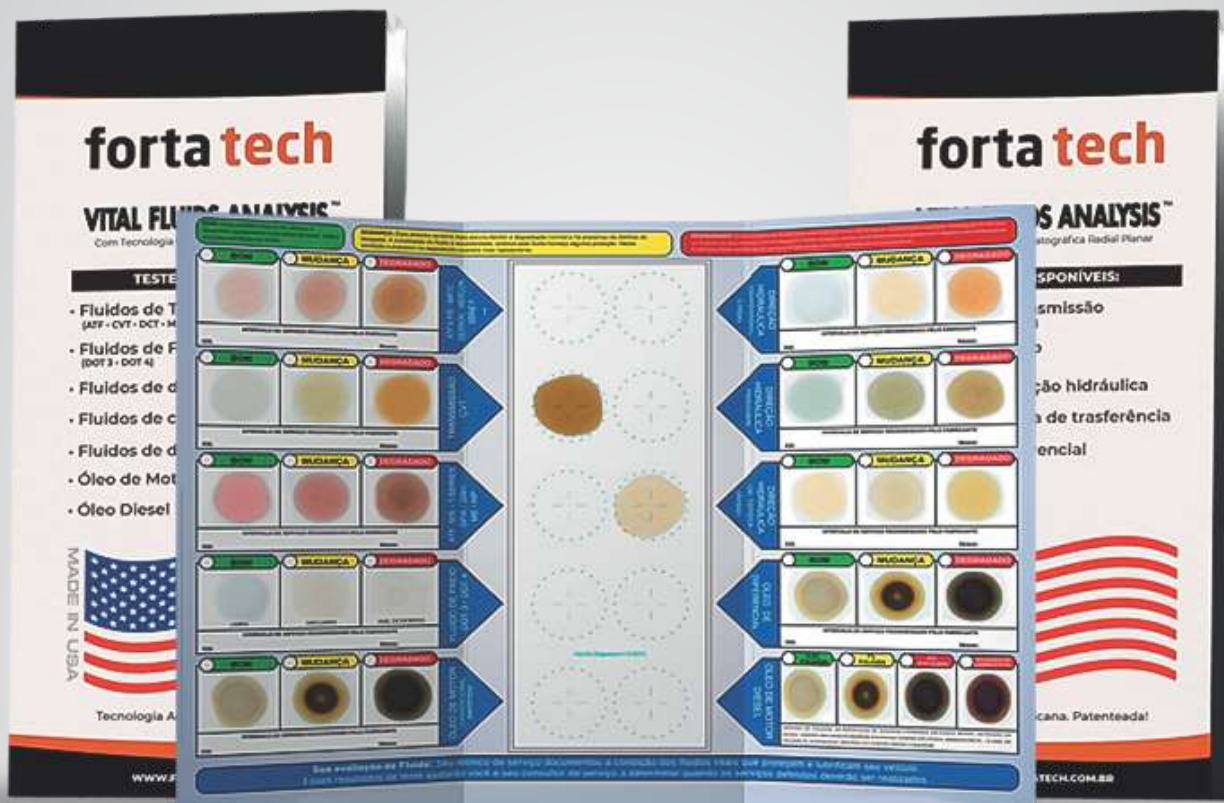

🔴 Fluidos de Transmissão  
(ATF - CVT - DCT - Manual)

🔴 Fluidos de Freio  
(DOT 3 - DOT 4)

🔴 Fluidos de Direção hidráulica

🔴 Fluidos de caixa de transferência

🔴 Fluidos de diferencial

🔴 Óleo de motor

🔴 Óleo diesel



ASSISTA TUDO SOBRE O  
**VITAL FLUIDS**

Realizar inspeções com ferramentas ideais evitam que você substitua os fluidos no momento errado, ou seja, antes que eles se degradem de forma severa, potencializando os gastos de manutenção. O diagnóstico frequente garante o prolongamento da vida útil geral do veículo.

**PRODUTO EXCLUSIVO**  
A Forta Tech é a distribuidora exclusiva  
da rxfluids na América Latina

# SmartSafe | LAUNCH



**SOLUÇÕES PARA VHE  
VEÍCULOS ELETRIFICADOS**

# LINHA *SmartSafe* PARA VEÍCULOS ELETRIFICADOS

Prepare sua oficina para realizar manutenção nos veículos elétricos. Essa é sua oportunidade para se tornar referência neste novo mercado promissor. A Forta Tech lhe ajudará a construir sua nova história com equipamentos de alta tecnologia e capacitação



## iSMARTEV P03

### Scanner de diagnóstico para veículos Elétricos e Híbridos

O iSmartEV P03 é um scanner avançado para diagnosticar veículos elétricos e híbridos. Ele detecta dados das baterias de alta tensão e integra funções como multímetro, osciloscópio, testador de resistência de isolamento e pinça amperimétrica.

⚡ Cobertura mais de 95% dos novos veículos eletrificados

⚡ Software de detecção especial para bateria



## iSMARTEV P01

### Scanner de diagnóstico para veículos Elétricos e Híbridos

O iSmartEV P01 é um Scanner de diagnóstico avançado, preciso, seguro e fácil de usar para diagnosticar os veículos eletrificados e os dados das baterias de alta tensão. Como testador de veículos de nova energia é a escolha ideal para sua oficina.

⚡ Detecção de nível original da bateria

⚡ Detecção de sistema completo de todas as séries de veículos



# ISMARTEV EP260

## Descarregador e Carregador de Packs de Baterias para Veículos Eletrificados

O iSmartEV EP260 é uma solução avançada para descarregar e carregar packs de baterias de veículos eletrificados. Utilizando tecnologia de carga e descarga de última geração, este equipamento é projetado especificamente para atender às necessidades das baterias de alta tensão. Com uma variedade de modos de teste e manutenção, o EP260 é capaz de realizar descarga, carga, ciclos em uma ampla gama de baterias disponíveis no mercado.



Carga e descarga segura e eficiente



Otimização da capacidade da bateria



Proteção contra sobrecarga e descarga



# ISMARTEV EB240

## Equalizador de Células de Bateria de Alta Tensão

O iSmartEV EB240 é um equalizador inteligente projetado para equalizar células de bateria de alta tensão de forma rápida e eficiente. Compacto e portátil, resolve problemas causados pela diferenciação de tensão entre as células de forma extraordinariamente rápida. Garanta a uniformidade e a saúde da sua bateria

**24 canais de equalização e design de equalização de núcleo único.**

**Equalização carga e descarga**

**Predefinições de equilíbrio das cargas**

**Múltipla proteção e segurança**



Usado para teste de carga e descarga de bateria de lítio



Equalização de teste de célula inteligente



Calibração automática para precisão de medição



# ISMARTEV ET30

## Detector de estanqueidade da bateria

Um equipamento para testar a estanqueidade das baterias seladas, esse tipo de teste de alta precisão, usa principalmente do ar comprimido como meio para realizar o diagnóstico de hermeticidade, em seguida usa sensores de alta sensibilidade para detectar se há mudança de pressão, para determinar o desempenho da vedação do produto a ser testado.



## ISMARTEV OM210

### Multímetro Osciloscópio

Uma ferramenta de medição para veículos de nova energia que combina multímetro com osciloscópio de canal duplo.

**Dispositivo multifuncional**

**Medição automática**



Osciloscópio



Multímetro



## ISMARTEV RT100

### Testador de isolamento

Uma ferramenta especial de medição de resistência de isolamento para veículos de nova energia que suporta três modos de medição: comparativa, contínua e cronometrada. Ele também pode medir tensão AC e DC.

**Aplicação flexível** **Ampla faixa de medição**



Medição de resistência



Medição de tensão



# TTH-84

## CARRINHO DE FERRAMENTAS ISOLADAS PARA VEÍCULOS ELETRIFICADOS

O TTH 84 é um carrinho de ferramentas isoladas especialmente projetado para a manutenção de veículos eletrificados.

As ferramentas isoladas garantem segurança durante o trabalho em Evs.

Este carrinho inclui 84 ferramentas, oferecendo uma solução abrangente para atender às demandas de manutenção e garantir a segurança em cada etapa do processo.

### CARACTERÍSTICAS

- Certificados VDE, IEC60900, GS e CE.
- Ferramentas isoladas protegem o mecânico contra choques elétricos e garantem segurança.
- Uma ampla gama de ferramentas para EV atende vários modelos de veículos.

### CONJUNTO DE FERRAMENTAS EV



22pcs 12.5mm



23pcs 10mm



12pcs



13pcs



13pcs



[WWW.FORTATECH.COM.BR](http://WWW.FORTATECH.COM.BR)

-  FORTATECH
-  FORTATECHOFICIAL
-  11 9 7661-3387

CONHEÇA O



GRUPO FORTA